

ΜΗΧΑΝΗΜΑΤΑ

1. Εκσκαφέας αυστριακής προέλευσης

[Αναφορά RAPEX: Έκθεση 09, Αρ. Ειδοποίησης SR/00772/25](#)

Το χειρόφρενο μπορεί να αστοχήσει με ενδεχόμενο άτομα που ευρίσκονται πλησίον του μηχανήματος να καταπλακωθούν από αυτό. Η ασφάλεια του ταλαντευόμενου άξονα μπορεί να αστοχήσει, προκαλώντας αστάθεια και αυξάνοντας τον κίνδυνο τραυματισμών από το μηχάνημα ή από ανυψωμένα φορτία.

Το προϊόν δεν συμμορφώνεται με τις απαιτήσεις της Οδηγίας για τα μηχανήματα.



Εμπορικό σήμα: Wacker Neuson

Τύπος/αριθμός μοντέλου: EW100-2 (E21)

2. Ανυψωτής γυψοσανίδων κινεζικής προέλευσης

[Αναφορά RAPEX: Έκθεση 09, Αρ. Ειδοποίησης SR/00781/25](#)

Το τιμόνι του ανυψωτικού δεν είναι ορθά σχεδιασμένο και κατασκευασμένο, με κίνδυνο σύγκρουσης. Επιπλέον, το τιμόνι του ανυψωτικού μπορεί να περιστρέφεται με υψηλή ταχύτητα όταν το φορτίο χαμηλώνει εάν το τιμόνι δεν συγκρατείται αποτελεσματικά από τον χρήστη. Αυτό θα μπορούσε να προκαλέσει τραυματισμούς. Επιπλέον, οι μηχανισμοί

για τον έλεγχο των κινήσεων δεν λειτουργούν σωστά, προκαλώντας κίνδυνο τραυματισμού στον χρήστη.

Το προϊόν δεν συμμορφώνεται με τις απαιτήσεις της Οδηγίας για τα μηχανήματα.



Στοιχεία προϊόντος:

Όνομασία: Lève-plaques LV3350

Εμπορικό σήμα: Fartools

Τύπος/αριθμός μοντέλου: 212010

3. Snowmobile καναδικής προέλευσης

[Αναφορά RAPEX: Έκθεση 10, Αρ. Ειδοποίησης SR/00835/25](#)

Λόγω κατασκευαστικού λάθους, το κάτω υποστήριγμα στερέωσης του συστήματος ελέγχου κινητήρα (ECM) μπορεί να σπάσει και να αφήσει ένα χαλαρό κομμάτι μέσα στο

διαμέρισμα του κινητήρα. Αυτό το κομμάτι θα μπορούσε να εισέλθει στο σύστημα επιτάχυνσης και το σύστημα να «κολλήσει», με ενδεχόμενο πρόκλησης ατυχήματος.

Το προϊόν δεν συμμορφώνεται με τις απαιτήσεις της Οδηγίας για τα μηχανήματα.



Στοιχεία προϊόντος:

Εμπορικό σήμα: Ski-doo

Περιγραφή προϊόντος: Έτος μοντέλων 2025. Εξοπλισμένα με 600R ε-TEC, 850 ε-TEC ή 850 ε-TEC μηχανή R turbo. Παραγωγή από 29/2/2024 έως 27/11/2024.

4. Μηχανή στρωματοποίησης και καθαρισμού για στάβλους δανικής προέλευσης

[Αναφορά RAPEX: Έκθεση 10, Αρ. Ειδοποίησης SR/00856/25](#)

Το μηχάνημα δεν διαθέτει κατασκευαστικά στοιχεία για την προστασία του χρήστη ούτε σύστημα συγκράτησης. Σε περίπτωση ανατροπής του μηχανήματος, υπάρχει σοβαρό ενδεχόμενο σύνθλιψης του χρήστη μεταξύ του εδάφους και του μηχανήματος. Επίσης, λόγω της κατασκευαστικής αστάθειας του μηχανήματος, αυξάνεται ο κίνδυνος τραυματισμών.

Το προϊόν δεν συμμορφώνεται με τις απαιτήσεις της Οδηγίας για τα μηχανήματα.



ΜΑΤΡΙΑΚ	
3RD	x
DIESEL MOTOR	
Motor	Kubota 13 HK
Brandstof	Diesel
Brandstof-tank	13 L
Opfod	280 mm
Maxspeed	12 km/h
Stil	96 dB
ANDET	
Strøelse	Søtvet halm, søtvetstøv, papirgrus, kalk eller desinfektionspulver
Læstør	Self-loading
Strøkemængde i liter/min	1000 L
Spredelshøjde	50 cm - 200 cm
Strørens diameter	75 - 85 cm
Strørens bredde	1,2 m
Bredde	1,2 m
Længde	2,7 m
Højde	1,7 m
Vægt	950 kg
Verktid i timer	1,8 m
Føljetid	27 cm

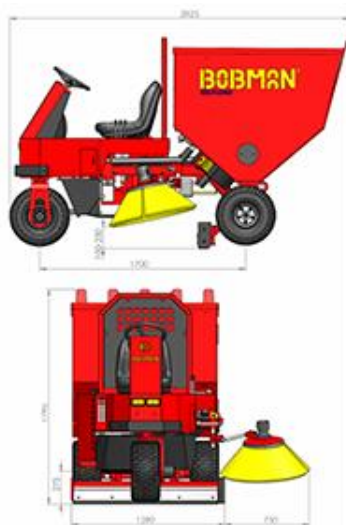

Στοιχεία προϊόντος:





Όνομασία: Selfload

Εμπορικό σήμα: Bobman



5. Προσαρτήματα κοπής αρθρωτού τύπου



Τα προϊόντα δεν συμμορφώνονται με τις απαιτήσεις της Οδηγίας για τα μηχανήματα ούτε με την απόφαση 2012/32/ΕΕ της Επιτροπής σχετικά με την απαγόρευση της διάθεσης στην αγορά εξαρτημάτων κοπής αρθρωτού τύπου.

Εξαρτήματα κοπής αρθρωτού τύπου

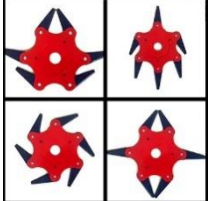
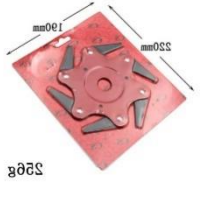
A/A	Αρ. Ειδοποίησης	Εμπορικό Σήμα	Τύπος / Αρ. μοντέλου	Χώρα Προέλευσης	Φωτογραφία
1	SR/00897/2 5	CS	1005007181312 011	Λαϊκή Δημοκρατία της Κίνας	
2	SR/00898/2 5	Άγνωστο	1005007500262 059	Λαϊκή Δημοκρατία της Κίνας	
3	SR/00900/2 5	Άγνωστο	29840-1	Λαϊκή Δημοκρατία της Κίνας	
4	SR/00906/2 5	Άγνωστο	1005008304295 961	Λαϊκή Δημοκρατία της Κίνας	
5	SR/00907/2 5	JIGHOLE	1005006235987 188	Λαϊκή Δημοκρατία της Κίνας	

Εξαρτήματα κοπής αρθρωτού τύπου

A/A	Αρ. Ειδοποίησης	Εμπορικό Σήμα	Τύπος / Αρ. μοντέλου	Χώρα Προέλευσης	Φωτογραφία
6	SR/00908/25	Άγνωστο	1005005791183 576	Λαϊκή Δημοκρατία της Κίνας	
7	SR/00909/25	VODOOL	1005007404227 166	Λαϊκή Δημοκρατία της Κίνας	
8	SR/00910/25	Άγνωστο	1005006255656 111	Λαϊκή Δημοκρατία της Κίνας	
9	SR/00911/25	Άγνωστο	1005008168243 338	Λαϊκή Δημοκρατία της Κίνας	
10	SR/00912/25	APWIKOGER	1005007583212 204	Λαϊκή Δημοκρατία της Κίνας	

Εξαρτήματα κοπής αρθρωτού τύπου					
A/A	Αρ. Ειδοποίησης	Εμπορικό Σήμα	Τύπος / Αρ. μοντέλου	Χώρα Προέλευσης	Φωτογραφία
11	SR/00913/25	Άγνωστο	1005008466104340	Λαϊκή Δημοκρατία της Κίνας	
12	SR/00914/25	YHELPFUL	1005007922106848	Άγνωστη	

ΜΕΣΑ ΑΤΟΜΙΚΗΣ ΠΡΟΣΤΑΣΙΑΣ

1. Ζώνη ασφάλειας κινεζικής προέλευσης

[Αναφορά RAPEX: Έκθεση 10, Αρ. Ειδοποίησης SR/00849/25](#)

Οι μάντες μηρών της ζώνης δεν είναι αρκετά ανθεκτικοί, καθώς σπάνε κάτω από φορτίο 12,63 kN. Σε περίπτωση πτώσης του χρήστη, ενδεχόμενο σπάσιμο της ζώνης δημιουργεί κίνδυνο τραυματισμών.

Το προϊόν δεν συμμορφώνεται με τον κανονισμό για τα μέσα ατομικής προστασίας ούτε με το ευρωπαϊκό πρότυπο EN 361.



Στοιχεία προϊόντος:

Περιγραφή προϊόντος: Ζώνη ασφαλείας με λουριά μηρών.

Κωδικός προϊόντος: STK0179005885.

Προϊόν που πωλείται διαδικτυακά, ιδίως μέσω του eBay.

2. Ζώνη αναρρίχησης προέλευσης Φιλιππίνες

[Αναφορά RAPEX: Έκθεση 11, Αρ. Ειδοποίησης SR/00904/25](#)

Ένα εγγενές πρόβλημα υλικού ή/και κατασκευής μπορεί να οδηγήσει σε υποβάθμιση των υλικών και να προκαλέσει αστοχία του προϊόντος, γεγονός που μπορεί να οδηγήσει σε σοβαρούς τραυματισμούς.

Το προϊόν δεν συμμορφώνεται με τον κανονισμό για τα μέσα ατομικής προστασίας ούτε με το ευρωπαϊκό πρότυπο EN 12277.



Στοιχεία προϊόντος:

Όνομασία: VISION HARNESS

Εμπορικό σήμα: Black Diamond Equipment

Τύπος/αριθμός μοντέλου: BD651096

Γραμμωτός κώδικας: 793661338314, 793661338321, 793661338338, 793661338345

3. Παιδικά γυαλιά κολύμβησης κινεζικής προέλευσης

[Αναφορά RAPEX: Έκθεση 12, Αρ. Ειδοποίησης SR/01017/25](#)

Η αντίσταση των γυαλιών στη συμπίεση είναι ανεπαρκής και μπορεί εύκολα να σπάσουν, προκαλώντας τραυματισμούς στον χρήστη. Επιπλέον, ο συντελεστής μετάδοσης του υπεριώδους φωτός είναι πολύ υψηλός (έως 89,49 %). Κατά συνέπεια, ενδέχεται να προκληθεί βλάβη στα μάτια λόγω έλλειψης προστασίας.

Το προϊόν δεν συμμορφώνεται με τον κανονισμό για τα μέσα ατομικής προστασίας ούτε με το ευρωπαϊκό πρότυπο EN 18527.



Στοιχεία προϊόντος:

Όνομασία: Lunettes piscine enfant

Εμπορικό σήμα: WAY AND WAVES

Τύπος/αριθμός μοντέλου: 46873

Γραμμωτός κώδικας: 3120370468730